

РУКОВОДСТВО ПО ЭКСПЛУАТАЦИИ

MEI-2206

УТЮГ ПАРОВОЙ



MYSTERY
HOME

РУКОВОДСТВО ПО ЭКСПЛУАТАЦИИ

Благодарим вас за выбор продукции, выпускаемой под торговой маркой MYSTERY. Мы рады предложить Вам изделия, разработанные в соответствии с высокими требованиями к качеству и функциональности. Мы уверены, что Вы будете довольны приобретением нашего изделия.

Перед началом эксплуатации прибора внимательно прочитайте данное руководство, в котором содержится важная информация, касающаяся Вашей безопасности, а также рекомендации по правильному использованию прибора и уходу за ним.

Позаботьтесь о сохранности настоящего руководства, используйте его в качестве справочного материала при дальнейшем использовании прибора.

УКАЗАНИЯ ПО ТЕХНИКЕ БЕЗОПАСНОСТИ

- Убедитесь в том, что указанные на приборе мощность и напряжение соответствуют допустимой мощности и напряжению Вашей электросети. Если мощность и напряжение не совпадают, обратитесь в специализированный сервисный центр.
- Прибор должен быть подключен к розетке с заземляющим контактом.
- Данный прибор предназначен только для бытового применения. Для использования в коммерческих или промышленных целях прибор не предназначен.
- Запрещается использовать прибор вне помещений.
- Используйте прибор только на ровной устойчивой поверхности.
- При отключении прибора от электросети не тяните за сетевой шнур, всегда выключайте прибор, держась за сетевую вилку.
- Запрещается использовать прибор мокрыми руками.
- Запрещается использовать прибор вблизи острых предметов и источников тепла.
- Не допускайте свисания сетевого шнура с края стола - ребенок может потянуть за него и опрокинуть прибор.
- Всегда отключайте прибор от электросети по окончании эксплуатации, перед заливом и сливом воды, или если вы его не используете.
- Запрещается использовать прибор с поврежденными сетевым шнуром и/или вилкой. Во избежание опасности поврежденный шнур должен быть заменен в авторизованном сервисном центре.
- Не используйте прибор после того, как он упал или был поврежден каким-либо другим образом. Запрещается использовать прибор с видимыми механическими повреждениями.
- Во избежание поражения электрическим током не пытайтесь самостоятельно разбирать и ремонтировать прибор.
- Во избежание поражения электрическим током и возгорания, не погружайте прибор, сетевой шнур и штепсельную вилку в воду или другие жидкости. Если прибор упал в воду:
- не касайтесь корпуса прибора и воды;

РУКОВОДСТВО ПО ЭКСПЛУАТАЦИИ

- немедленно отсоедините сетевой шнур от электросети, только после этого можно достать прибор из воды;
- обратитесь в авторизованный сервисный центр для осмотра или ремонта прибора.
- Будьте особенно внимательны, если поблизости от работающего прибора находятся дети или лица с ограниченными возможностями.
- Не оставляйте включенный или горячий прибор без присмотра.
- Во время перерывов между глажением всегда ставьте утюг в вертикальное положение.
- Храните прибор в недоступном для детей месте.
- Запрещается прикасаться руками к горячей подошве прибора.
- Не подвергайте прибор воздействию влаги, прямых солнечных лучей и высоких температур.
- При любых случаях отказа прибора обращайтесь в сервисный центр.

Внимание!

- Во избежание перегрузки электросети, не подключайте прибор одновременно с другими мощными электроприборами.
- В случае необходимости использования удлинителя убедитесь, что он рассчитан на нагрузку в 10А с заземляющим контактом. Рекомендуется использовать удлинитель минимально возможной длины.
- Запрещается вливать в прибор какие-либо жидкости кроме воды.

Производитель и дистрибьютор снимают с себя ответственность и прекращают действие гарантии при нарушении требований данной инструкции.

РУКОВОДСТВО ПО ЭКСПЛУАТАЦИИ

ОПИСАНИЕ ПРИБОРА

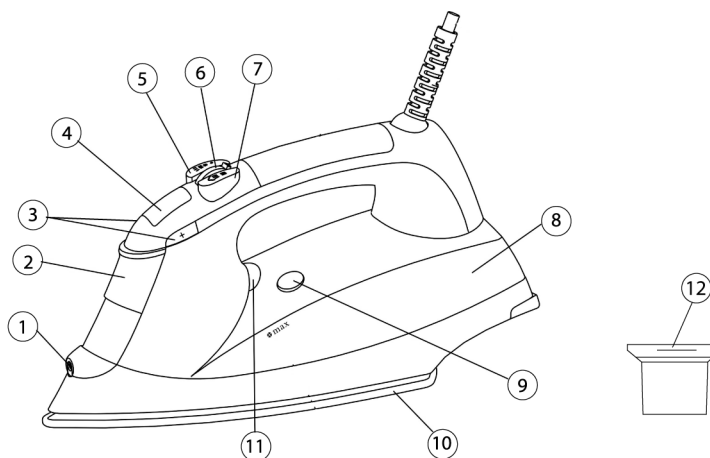

1. Разбрызгиватель воды
2. Крышка резервуара для воды
3. Кнопки установки температуры
4. Дисплей
5. Кнопка функции разбрызгивания
6. Регулятор подачи пара
7. Кнопка подачи пара
8. Прозрачный резервуар для воды
9. Кнопка самоочистки
10. Подошва
11. Световой индикатор нагрева
12. Мерный стаканчик

ПОДГОТОВКА ПРИБОРА К РАБОТЕ

Удалите этикетки с подошвы утюга и протрите его мягкой тканью. Размотайте сетевой шнур.

ПЕРЕД ПЕРВЫМ ИСПОЛЬЗОВАНИЕМ

Перед первым использованием утюга заполните резервуар водой и выпарите всю воду из резервуара, нажимая кнопку подачи пара.

При первом включении утюга может ощущаться слабый запах гари. Это нормальное явление,

РУКОВОДСТВО ПО ЭКСПЛУАТАЦИИ

которое часто наблюдается при первом включении новых электроприборов, и не является признаком неисправности.

ЭКСПЛУАТАЦИЯ ПРИБОРА

ТЕМПЕРАТУРНЫЕ РЕЖИМЫ

1. Установите утюг вертикально.
 2. Подключите утюг к электросети, при этом прозвучит звуковой сигнал, загорится подсветка дисплея и на дисплее появится надпись «OFF», означающая, что прибор готов к установке температуры глажения.
 3. С помощью кнопок «+» и «-» установите необходимую Вам температуру глажения.
- При нажатии на кнопку «+» индикация дисплея будет меняться в следующей последовательности:

OFF - ● - ●● - ●●● - MAX

- При нажатии на кнопку «-» индикация дисплея будет меняться в следующей последовательности:

MAX - ●●● - ●● - ● - OFF

При установке температуры руководствуйтесь данными, приведенными в таблице.

Индикация дисплея	Тип ткани	Температура глажения
◎	Нейлон, Акрил, Полиэстер, Вискоза (синтетика)	Низкая температура (80-110° C)
◎◎	Шелк, шерсть	Средняя температура (115-145° C)
◎◎◎	Хлопок	Высокая температура (160-190° C)
MAX	Лен, джинсовая ткань	Очень высокая температура (195-225° C)
OFF	Прибор готов к установке температуры	

Примечание:

- Изделия из шелка, шерсти и синтетических материалов следует гладить с изнанки во избежание появления лоснящихся пятен.
 - Если Вы не уверены относительно типа конкретной ткани, прогладьте небольшой участок ткани с изнаночной стороны. Начните с низкой температуры и постепенно повышайте ее, пока не достигнете оптимальной температуры.
4. После установки температуры загорится световой индикатор нагрева. Когда он погаснет - можно приступать к глажению.

Примечание:

Если сначала Вы гладили при максимальной температуре, а затем захотели установить

РУКОВОДСТВО ПО ЭКСПЛУАТАЦИИ

меньшую температуру, то прежде, чем продолжать работу, следует дождаться, пока не загорится световой индикатор нагрева.

НАПОЛНЕНИЕ РЕЗЕРВУАРА ВОДОЙ

1. Установите утюг горизонтально.
2. Убедитесь, что прибор отключен от электросети.
3. Установите регулятор подачи пара в положение «» (Выкл.)

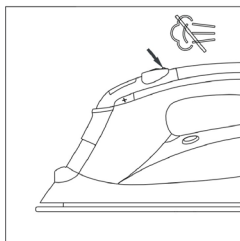

4. Откройте крышку резервуара для воды
5. С помощью мерного стаканчика аккуратно заполните резервуар водопроводной водой до максимального уровня (**MAX**).

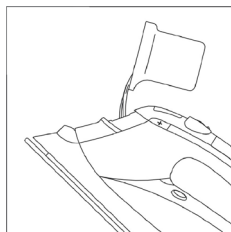

6. Закройте крышку резервуара для воды.

Внимание!

- Не заполняйте резервуар для воды выше отметки максимального уровня (**MAX**), в противном случае вода будет выливаться из резервуара!
- Данный прибор рассчитан на использование водопроводной воды. Не добавляйте в воду для наполнения резервуара химические добавки, духи, ароматические вещества, средства, препятствующие образованию накипи и т.д.

ФУНКЦИЯ РАЗБРЫЗГИВАНИЯ ВОДЫ

Функцию разбрызгивания можно применять при любом температурном режиме как при глажении с паром, так и при сухом глажении для сильно смятых или трудно разглаживаемых тканей. Если в резервуаре достаточно воды - нажмите кнопку разбрызгивания воды несколько раз.

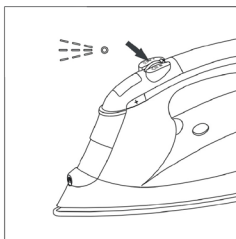

Примечание:

- Для глажения деликатных тканей рекомендуется использовать влажную ткань (марлю).
- Не рекомендуется использовать данную функцию при глажении шелка и синтетических тканей.



СУХОЕ ГЛАЖЕНИЕ

1. Установите регулятор подачи пара в положение «» (Выкл.)
2. Установите нужную Вам температуру.
3. После того, как световой индикатор нагрева погаснет, можно начинать гладить.

Примечание:

Вы можете гладить в режиме «сухое глажение», даже если резервуар наполнен водой.

ГЛАЖЕНИЕ С ПАРОМ

1. Отключите утюг от электросети и заполните резервуар водой до максимального уровня (**MAX**).
2. Установите утюг вертикально на гладильную доску и подключите его к электросети.
3. Установите высокую или очень высокую температуру глажения.
4. Установите необходимый уровень интенсивности подачи пара.
5. Когда световой индикатор нагрева погаснет - на дисплее появится значок «». Обратите внимание, что значок «» на дисплее появится после того, как температура нагрева достигнет уровня, достаточного для начала парообразования.

При отключении функции пара, на дисплее какое-то время будет отображаться значок «» до тех пор, пока температура подошвы не понизится до уровня, при котором парообразование не возможно.

Внимание!

- Во избежание ожогов не допускайте контакта с паром, выходящем из отверстий на подошве утюга.
- Если во время глажения в резервуаре закончится вода, отключите утюг от электросети и добавьте в резервуар необходимое количество воды.

ФУНКЦИЯ «ПАРОВОЙ УДАР»

Данная функция служит для дополнительной разовой подачи пара при разглаживании сильно смятых участков ткани. Для этого:

1. Установите максимальную температуру глажения.
2. Установите регулятор подачи пара в максимальное положение «».
3. Нажмите кнопку подачи пара. Прежде, чем снова нажать кнопку подачи пара, подождите несколько секунд.

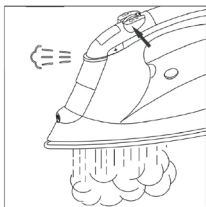

Примечание:

- Данная функция доступна только при максимальном температурном режиме.
- Не нажимайте кнопку подачи пара, если загорелся световой индикатор нагрева. Дождитесь, когда световой индикатор нагрева погаснет и только потом при необходимости снова нажимайте кнопку подачи пара.

ФУНКЦИЯ «ВЕРТИКАЛЬНОЕ ОТПАРИВАНИЕ»

Функция «вертикального отпаривание» позволяет гладить одежду, не снимая ее с вешалки. Данная функция также удобна для глажения висящих штор, портьер, обивки мебели и т.д.

- Убедитесь, что в резервуаре достаточно воды
- Подключите утюг к электросети
- Установите регулятор подачи пара в максимальное положение «».
- Установите максимальную температуру глажения.
- Держа утюг вертикально, выполните несколько последовательных нажатий на кнопку подачи пара и ведите утюгом сверху вниз на расстоянии нескольких сантиметров от одежды. Прежде, чем снова нажать кнопку подачи пара, подождите несколько секунд.

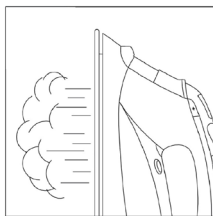

РУКОВОДСТВО ПО ЭКСПЛУАТАЦИИ

Внимание!

- Не направляйте струю пара на людей и домашних животных!
- Во избежание ожогов запрещается отпаривать одежду на себе и других людях!
- Данная функция доступна только при максимальном температурном режиме.
- Не нажимайте кнопку подачи пара ,если загорелся световой индикатор нагрева. Дождитесь, когда световой индикатор нагрева погаснет и только потом при необходимости снова нажимайте кнопку подачи пара.

СИСТЕМА ЗАЩИТЫ ОТ НАКИПИ

Ваш утюг оснащен специальным каучуковым фильтром, который находится внутри резервуара для воды. Данный фильтр смягчает воду ,предотвращает скопление накипи в подошве утюга и ,тем самым, ,продлевает срок службы Вашего утюга.

Примечание:

Каучуковый фильтр встроен в резервуар для воды и не требует замены.

Внимание!

- Используйте только водопроводную воду. Дистиллированная и деминерализованная вода изменяет физико-химические свойства системы защиты от накипи и делает ее неэффективной.
- Не добавляйте в воду для наполнения резервуара химические добавки, духи и средства, препятствующие образованию накипи.
- При невыполнении вышеописанных требований производитель и дистрибьютор снимают с себя ответственность и прекращают действие гарантии.

ФУНКЦИЯ «КАПЛЯ-СТОП»

Ваш утюг оснащен системой«Капля-стоп», которая препятствует вытеканию воды через паровые отверстия, если температура поверхности подошвы утюга недостаточно высока для образования пара. Таким образом, функция «Капля-Стоп» предотвращает попадание капель воды на одежду при низкой температуре глажения.

СИСТЕМА АВТОМАТИЧЕСКОГО ОТКЛЮЧЕНИЯ

Ваш утюг оснащен системой автоматического отключения.

- Утюг автоматически отключается, если остается неподвижным в вертикальном положении свыше 8 минут. По истечении 8 минут прозвучит шестикратный звуковой сигнал и на дисплее появится мигающая надпись «OFF».
- Утюг автоматически отключается, если остается неподвижным в горизонтальном положении свыше 30 секунд. По истечении 30 секунд прозвучит шестикратный звуковой сигнал и на дисплее появится мигающая надпись «OFF».

Для того, чтобы отменить программу защитного отключения и возобновить работу, просто

РУКОВОДСТВО ПО ЭКСПЛУАТАЦИИ

подвигайте утюг.

ОКОНЧАНИЕ РАБОТЫ

1. Нажимайте кнопку «-» до тех пор, пока на дисплее не появится надпись «OFF».
2. Установите регулятор подачи пара в положение «» (Выкл.)
3. Отключите утюг от электросети.
4. Полностью вылейте воду из резервуара.
5. Прежде, чем убрать утюг на хранение, дождитесь, пока он полностью остынет.

ЧИСТКА И УХОД

1. Перед чисткой прибора отключите его от электросети, слейте воду из резервуара и дайте ему полностью остыть.
2. Протрите подошву и поверхность утюга мягкой влажной тканью.

Внимание!

- Не применяйте для чистки утюга абразивные чистящие средства, металлические мо-чалки и щетки, а также органические растворители.
- Не погружайте прибор, сетевой шнур в воду или другие жидкости!

ФУНКЦИЯ САМООЧИСТКИ

1. Наполните резервуар водой до максимального уровня (**MAX**)
2. Установите максимальную температуру (**MAX**).
3. Установите регулятор подачи пара в положение «» (Выкл.)
4. Подключите утюг к электросети.
5. Когда световой индикатор работы погаснет, отключите утюг от электросети.
6. Держа утюг горизонтально над раковиной, нажмите и удерживайте кнопку системы очистки. Осторожно встряхивайте утюг вверх-вниз, при этом вода с частичками накипи будут выходить через отверстия в подошве утюга.

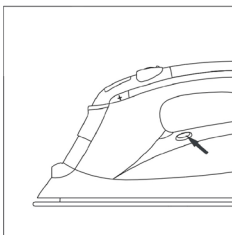

РУКОВОДСТВО ПО ЭКСПЛУАТАЦИИ

7. Когда резервуар для воды опустеет, отпустите кнопку системы очистки.
8. При сильном загрязнении утюга рекомендуется повторить процедуру очистки несколько раз.
9. По окончании процедуры очистки, протрите подошву утюга мягкой влажной тканью.
10. Прежде, чем убрать утюг на хранение, подождите, пока он полностью остынет.

Примечание:

- Рекомендуется производить чистку Вашего утюга каждые 10-15 дней.
- Не нажимайте кнопку самоочистки во время глажения.

ОСНОВНЫЕ ТЕХНИЧЕСКИЕ ХАРАКТЕРИСТИКИ

Модель.....	MEI-2206
Номинальное рабочее напряжение	220-240 В переменного тока
Частота питающей сети	50 Гц
Номинальная мощность	2000 Вт

Примечание:

В соответствии с проводимой политикой постоянного совершенствования технических характеристик и дизайна, возможно внесение изменений без предварительного уведомления.

ТЕХНИЧЕСКАЯ ПОДДЕРЖКА:

Единая справочная служба:

тел. 8-800-100-20-17 service@mysteryelectronics.ru



Дополнительную информацию о гарантийном и послегарантийном ремонте вы можете получить по месту приобретения данного изделия или на сайте www.mysteryelectronics.ru

Производитель: Мистери Электроникс Лтд.

Адрес: Китай, Гонконг, Ванчай, Харбор Роуд 23, Грейт Игл Центр